

© Max Giuliani



Holz für draußen

2022 / 2023

Terrassen | Balkone | Fassaden

Faszination Holz



**FurnierHandel
GmbH**

fhg FurnierHandel GmbH
Eschenweg 2
79232 March (Schwarzwald)

Fon: 0 76 65 / 92 99 - 0
Fax: 0 76 65 / 92 99 - 80
fhg@furniere-holz.de
www.furniere-holz.de

WIR LEBEN HOLZ

Liebe Kundinnen und Kunden,

gefragt ist, womit wir es uns zu Hause gemütlich machen können. Und das ist in diesen Zeiten: das Naturprodukt Holz. Mit Holz werden heimische Balkone und Terrassen zu einem besonderen Rückzugsort. Gärten und Grünanlagen können schon jetzt für Frühling und Sommer vorbereitet werden, damit wir alle draußen viel Kraft tanken können.

50 Jahre fhg FurnierHandel

2021 gibt es uns schon 50 Jahre! Für Sie und für uns heißt das: Wir bieten gleichbleibend hohe Qualität, aber noch mehr Service. Um auf Ihre Anfragen schneller reagieren zu können und unsere Produkte für Sie lieferbar zu halten, haben wir daher ein neues Außenlager geschaffen. Hier haben wir noch mehr Material. Und Sie können neue Terrassendielen direkt auswählen, mitnehmen oder die Waren besonders schnell anliefern lassen.

Verlegesystem *Technideck*®

Auf dieses unsichtbare Verlegesystem in unserem neuen Katalog möchten wir Sie besonders aufmerksam machen. *Technideck*® ermöglicht das Verlegen hochwertiger Terrassendielen ganz ohne Schrauben. Unsere Erfahrung zeigt, dass sich diese Systeme immer größerer Beliebtheit erfreuen, denn sie sparen viel Zeit und erzielen ein perfektes Ergebnis.

Wir sind für Sie da

Wie immer haben wir alle Hölzer für unsere Terrassendielen sorgfältig für Sie ausgewählt. Haben Sie Fragen zu Holz Auswahl oder Montage? Möchten Sie wissen, wie viele Dielen Sie benötigen? Oder wollen Sie Ihr Holz direkt in unserem großen Lager auswählen? Dann freuen wir uns, persönlich von Ihnen zu hören!

Ihr



Harald Thoma
Geschäftsinhaber



EUROPÄISCHES HARTHOLZ



Robinie/Akazie

Dieses europäische Naturprodukt besitzt ausgezeichnete technische Eigenschaften und erfüllt zugleich höchste Ansprüche an Optik und Design. Die Robinie wurde von Jean Robin, dem Hofgärtner von König Louis XIII, um 1600 als Zierholz für dessen Parks aus Amerika eingeführt. Seither entwickelte sie sich vom Edelholz zum ökologischen Alleskönner.

Auch ohne Imprägnierung sorgt die Robinie dafür, dass Terrassen, Gartenmöbel und Fassaden lange Freude bereiten. Sie entspricht als einzige europäische Holzart nach DIN 68364 der **Resistenzklasse 1-2** und darf nach DIN 7926 ohne chemischen Holzschutz für den Bau von Kinderspielplatzgeräten eingesetzt werden. Die zu Anfang natürlichen Farbunterschiede gleichen sich mit der Zeit von alleine an.

Die *gewöhnliche Robinie* (*Robinia pseudoacacia*) – auch Weiße Robinie, Falsche Akazie und Scheinakazie genannt – ist ein sommergrüner Laubbaum. Sie wächst heute in großen Mengen überall in Europa. Dielen aus Robinie können qualitativ mit den besten Tropenhölzern mithalten und werden vollständig umweltfreundlich in Europa hergestellt.

Fassaden-/Rhombusleisten

Rhombusleisten aus Robinie/Akazie sind lange haltbar und ermöglichen Hausfassaden mit modernem und luftigem Charakter.



Robinienpfähle

Eigenschaften:

- Hartholz
- Hohe Belastbarkeit
- Bis zu 35 Jahre haltbar
- Nachhaltig
- Modern
- Resistenzklasse 1-2

Ideal für:

- Fassaden
- Terrassen
- Spielplatzbau
- Sitzbänke
- Tische
- Zäune

Profil	Maß / L= Länge	Preis /lfm *
Glatte Oberfläche, keilgezinkt (auch mit seith. Nut möglich)	23 x 118 mm, L: 400 cm, 500 cm, 600 cm	€ 14,45
Glatte Oberfläche, keilgezinkt	45 x 100 mm, L: Auf Anfrage 45 x 118 mm, L: Auf Anfrage	€ 30,45 € 33,45
Fassaden-/Rhombusprofil Glatte Oberfläche, keilgezinkt	23 x 56 mm, L: 600 cm 23 x 63 mm, L: 600 cm	€ 8,45 € 8,95
Konstruktionsholz Robinie	45 x 70 mm, L: 600 cm	€ 14,25
Unterkonstruktion Aluminium	40 x 60 mm, L: 400 cm 20 x 60 mm, L: 400 cm	€ 55,95 / Stk. € 47,95 / Stk.
Unterkonstruktion Aluminium, schwarz pulverbeschichtet	40 x 60 mm, L: 400 cm	€ 57,95 / Stk.
Robinienpfähle, entsplintet/geschliffen	Auf Anfrage	Auf Anfrage

* alle Preise zzgl. Mehrwertsteuer. Irrtümer und Preisänderungen vorbehalten.

EUROPÄISCHES NADELHOLZ



Douglasie

Die dekorative Douglasie (Oregon Pine) ist die wichtigste eingebürgerte Baumart in Mitteleuropa. Sie wird besonders gern als Riffeldiele verwendet, besitzt eine hohe Dichte und sehr schöne Astigkeit.

Umgangssprachlich wird die gewöhnliche Douglasie (Pseudotsuga menziesii) auch Douglas genannt. In Nordamerika gehört sie zu den meist verwendeten Nutzholzarten, und auch hier ist sie im Trend. Mit gutem Grund: Die Douglasie sieht nicht nur gut aus, sie hält auch unbehandelt bis zu 15 Jahre lang. Wichtig ist, bei der Planung den konstruktiven Holzschutz zu beachten.

Eigenschaften:

- Strapazierfähiges Nadelholz
- Bis zu 15 Jahre haltbar
- Resistenzklasse 3
- Leicht zu bearbeiten

Ideal für:

- Fassaden
- Terrassen
- Carports

Profil	Maß / L= Länge	Preis /lfm *
Glatt / glatt, Klasse I - III	27 x 145 mm, L: 300 cm, 400 cm, 500 cm 27 x 190 mm, L: 500 cm 40 x 145 mm, L: 400 cm, 500 cm	€ 6,75 € 9,45 € 9,45
Fein geriffelt / grob gezahnt, Klasse I - III	27 x 145 mm, L: 300 cm, 400 cm, 500 cm 40 x 145 mm, L: 400 cm, 500 cm	€ 6,75 € 9,75
Konstruktionsholz Douglasie	41 x 72 mm, L: 500 cm 45 x 70 mm, L: 500 cm 60 x 80 mm, L: 500 cm 80 x 120 mm, L: 500 cm 80 x 160 mm, L: 500 cm 90 x 90 mm, L: 500 cm 100 x 100 mm, L: 500 cm 100 x 200 mm, L: 500 cm 120 x 120 mm, L: 500 cm	€ 4,75 € 4,75 € 7,95 € 13,75 € 18,75 € 11,45 € 14,45 € 28,75 € 21,45
Rhombusprofil glatt 15 Grad abgeschrägt	27 x 68 mm, L: 500 cm, VPE 8	€ 3,95
Unterkonstruktion Aluminium	40 x 60 mm, L: 400 cm 20 x 60 mm, L: 400 cm	€ 55,95 / Stk. € 47,95 / Stk.
Unterkonstruktion Aluminium, schwarz pulverbeschichtet	40 x 60 mm, L: 400 cm	€ 57,95 / Stk.
Sonderprofile auf Anfrage möglich.		

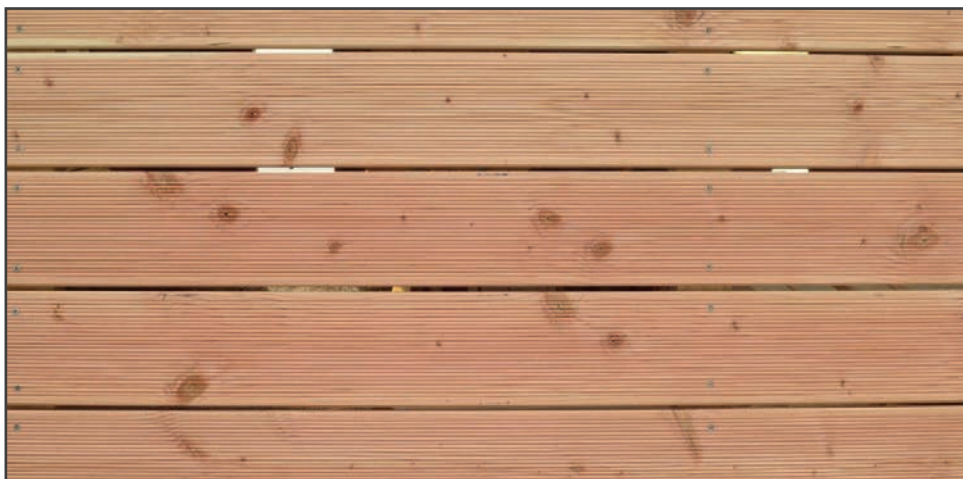

* alle Preise zzgl. Mehrwertsteuer. Irrtümer und Preisänderungen vorbehalten.

NEU



Lunawood Thermoholz

Das in Finnland beheimatete Unternehmen Oy Lunawood verwandelt Holz durch ein hochmodernes Verfahren in Thermoholz, einen Werkstoff, der höchsten Anforderungen genügt. Die thermische Modifikation verbessert die natürlichen Eigenschaften des Holzes bei gleichzeitiger Schonung der Umwelt.

Als Ausgangsmaterial für die nachhaltigen, langlebigen Hölzer von Lunawood dient gesundastige, PEFC™-zertifizierte skandinavische Kiefer/Fichte. Lunawood Thermoholz ist witterungsbeständig, fäulnisresistent, ungiftig und harzfrei - und damit ein idealer Baustoff.

Eigenschaften:

- Dimensions- und Formstabil
- Durch die Modifizierung erhält das Holz die Dauerhaftigkeitsklasse 2
- Harzfrei
- Splitterarm und Pflegeleicht
- Widerstandsfähig gegen Witterung, Fäulnis und Schädlinge
- Ungiftig
- PEFC-Zertifiziert

Duplio by SAIKA Design.
Foto: Lunawood

Profil	Maß / L= Länge	Preis /lfm/VPE *
Glatt/glatt seitlich genutet	26/140 mm, Längen: 3,60/4,50/4,80 m	€ 10,95
Konstruktionsholz Lunawood	42/68 mm Länge: 4,50 m	€ 8,95
Lunawood Verlegeclip Profix 2 Plus	VPE 100	€ 52,95
Lunawood Befestigungsschrauben für Profix 2 Plus	4,2 x 40 mm VPE 200	€ 35,95

Rhombusleisten + Fassadenverkleidungen Nut und Feder auf Anfrage auch möglich.



Private villa by Plusarchitects Ltd.
Foto: Jonny Perkka/Lunawood



TALO Aito by Honkatalot.
Foto: Jonny Perkka/Lunawood

* alle Preise zzgl. Mehrwertsteuer. Irrtümer und Preisänderungen vorbehalten.

EUROPÄISCHES NADELHOLZ



Luna SHP 26x140 Brushed with Profix 2 Plus fixing

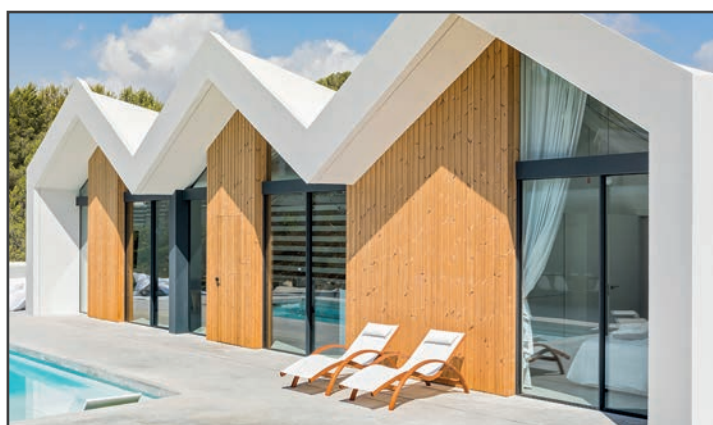

Villa Malena by 314BCN in collaboration with Javi Garcia
Foto: Lunawood



Project Ö by Aleksi Hautamäki
Foto: Lunawood



Gebirglärche

Sie ist das schwerste, härteste und dauerhafteste Nadelholz: Wo höchste Widerstandskraft im Außenbereich gefragt ist, leistet die Gebirglärche auch ohne chemischen Holzschutz ganze Arbeit. Die engen Jahrringe (Feinjährigkeit) sorgen für hohe Festigkeit und schützen vor Pilzen und Fäulnis. Außerdem verzieht sich Lärchenholz nicht so leicht.

Die von uns verarbeitete Gebirglärche wächst in den Bergen der Steiermark und Kärntens in über 1.000 Metern Höhe. Sie ist durch den langsamen Wuchs und hohen Harzanteil extrem witterungsbeständig und der „Flachland“-Lärche aus Deutschland oder Tschechien qualitativ deutlich überlegen.

Eigenschaften:

- Extrahartes Nadelholz
- Resistenzklasse 2
- Gute Statik

Ideal für:

- Terrassen
- Fassaden
- Carports

Profil	Maß / L= Länge	Preis /lfm *
1-seitig glatt gehobelt / 1-seitig gebürstet	33 x 115 mm, L: 400 cm	€ 10,45
Unterkonstruktion Aluminium	40 x 60 mm, L: 400 cm 20 x 60 mm, L: 400 cm	€ 55,95 / Stk. € 47,95 / Stk.
Unterkonstruktion Aluminium, schwarz pulverbeschichtet	40 x 60 mm, L: 400 cm	€ 57,95 / Stk.

* alle Preise zzgl. Mehrwertsteuer. Irrtümer und Preisänderungen vorbehalten.

PREMIUM HARTHÖLZER

NEU



Padouk

Padouk ist ein sehr dauerhaftes und besonders stabiles Holz aus Afrika. Padouk hat eine besonders attraktive korallenrote bis violettbraune Farbe und eignet sich für hochwertige Anwendungen, wie Außenschreinerarbeiten. Ohne Behandlung wird sich die korallenrote Farbe - unter Lichteinfluss - schnell dunkelbraun färben. Wie die meisten tropischen Hartholzarten muss auch Padouk langsam getrocknet werden, um Rissbildung zu vermeiden. Dieses Holz verformt sich kaum. Das Padouk hat keine Auswaschungen und ist daher sehr gut für Fassaden und Pools geeignet.

Eigenschaften:

- Schonend KD getrocknet 14-18%, dadurch wird das Risiko für Rissbildung und Verformung gemindert.
- Sehr geringes Quell- und Schwindverhalten
- Natürliche Dauerhaftigkeitsklasse 1 (sehr Dauerhaft) (DIN-EN 350-2) ermöglicht eine uneingeschränkte Verwendung im Außenbereich.
- Sehr hohe Ästhetik im Innen- und Außenbereich.

Ideal für:

- Pools
- Fassaden
- Terrassen
- Stege
- Zäune
- Carports



Profil	Maß / L= Länge	Preis /lfm *
Glatt / glatt	21 x 145 mm, Längen auf Anfrage	€ 15,95



frisch verlegt



mit der Zeit dann leicht angegraut

* alle Preise zzgl. Mehrwertsteuer. Irrtümer und Preisänderungen vorbehalten.

PREMIUM HARTHÖLZER



Bangkirai/Red Balau

Sehr schwer und extrem hart: Bangkirai ist ein äußerst wetterfestes Hartholz aus den Wäldern Südasiens. Ursprünglich in Gebieten wie Borneo, Sumatra oder Thailand beheimatet, wird dieses hochwertige Holz längst auch in anderen südasiatischen Ländern zur Holzgewinnung angebaut. Im Vergleich zur massiven Eiche besitzt es eine rund 50% höhere Festigkeit. Die Holztöne von frischem Bangkirai bilden eine Farbpalette von hellem braungelb bis zu dunklem rotbraun.

Eigenschaften:

- Schwer und hart
- Bis zu 25 Jahre haltbar
- Resistenzklasse 2

Ideal für:

- Terrassen
- Balkone
- Gartenmöbel

Profil	Maß / L= Länge	Preis /lfm *
Glatt / grob gezahnt	25 x 145 mm, L: 245 bis 520 cm, in 30 cm Schritten	Auf Anfrage
Fein geriffelt / grob gezahnt	25 x 145 mm, L: 245 bis 520 cm, in 30 cm Schritten 35 x 145 mm, L: auf Anfrage	Auf Anfrage Auf Anfrage
Fein geriffelt / grob gezahnt	45 x 145 mm, L: auf Anfrage	Auf Anfrage
Konstruktionsholz Bangkirai	45 x 70 mm, L: auf Anfrage	Auf Anfrage
Unterkonstruktion Aluminium	40 x 60 mm, L: 400 cm 20 x 60 mm, L: 400 cm	€ 55,95 / Stk. € 47,95 / Stk.
Unterkonstruktion Aluminium, schwarz pulverbeschichtet	40 x 60 mm, L: 400 cm	€ 57,95 / Stk.



Cumaru

Das Holz des Tonka-Baumes ist dicht gewachsen und extrem hart. Es kommt in Mittel- und Südamerika, meistens in Brasilien oder Bolivien vor. Durch das geringe Quell- und Schwindverhalten ist es ideal für die Verwendung im Außenbereich. In unserem mitteleuropäischen Klima ist bei Cumaru eine Lebensdauer von bis zu 30 Jahren zu erwarten. Cumaru ist zunächst ein rotes Holz mit einer mittleren Textur. Am bekanntesten ist Cumaru aber wegen der Tonkabohne und ihrer medizinischen Wirkung.

Eigenschaften:

- Extrem hart
- Bis zu 30 Jahre haltbar
- Resistenzklasse 1-2

Ideal für:

- Terrassen
- Balkone
- Unterkonstruktionen

Profil	Maß / L= Länge	Preis /lfm *
4-seitig glatt gehobelt	25 x 145 mm, L: 183 bis 396 cm, in 30 cm Schritten	€ 16,80
4-seitig glatt gehobelt	25 x 145 mm, L: 427 bis 610 cm, in 30 cm Schritten	€ 17,80
4-seitig glatt gehobelt	21 x 145 mm, L: auf Anfrage	Auf Anfrage
Konstruktionsholz Bangkirai	45 x 70 mm, L: auf Anfrage	Auf Anfrage
Unterkonstruktion Aluminium	40 x 60 mm, L: 400 cm 20 x 60 mm, L: 400 cm	€ 55,95 / Stk. € 47,95 / Stk.
Unterkonstruktion Aluminium, schwarz pulverbeschichtet	40 x 60 mm, L: 400 cm	€ 57,95 / Stk.

* alle Preise zzgl. Mehrwertsteuer. Irrtümer und Preisänderungen vorbehalten.

PREMIUM HARTHÖLZER



Ipe

Bei Ipe handelt es sich um eines der hochwertigsten Hölzer überhaupt. Es ist so hart und widerstandsfähig, dass es bei fachgerechter Verlegung und Behandlung eine Lebenserwartung von über 30 Jahren (Dauerhaftigkeitsklasse 1) hat. Ipe ist vor allem im nördlichen bis mittleren Südamerika verbreitet, also zum Beispiel in Paraguay, Bolivien oder Argentinien. Ein Qualitätsmerkmal von Ipe ist, dass es praktisch keine Ausblutungserscheinungen aufweist.

Ipe überrascht mit einigen Besonderheiten: Beim insgesamt eher dezenten Holzbild kann es zu speziellen Holzstrukturen an der Oberfläche kommen. Es handelt sich nicht um „Hobelschäden“, sondern um ganz natürliche Wuchseigenschaften. Außerdem gibt es bei der Holzart Ipe (*Tabebuia* spp.) je nach Standort und Bodenbeschaffenheit des einzelnen Baumes gelegentlich mineralische Einlagerungen. Diese machen das ohnehin schon starke Holz dann sogar nochmals kräftiger.

Das Farbspektrum von frischer Ipe reicht von grüngelblich über rötlich bis hin zu einem dunklen Braun.

Eigenschaften:

- Dimensionsstabil
- Hoch belastbar
- Über 30 Jahre haltbar
- Resistenzklasse 1

Ideal für:

- Balkone
- Fassaden
- Teich- und Poolumrandungen
- Stege
- Tische

Profil	Maß / L= Länge	Preis /lfm *
4-seitig glatt gehobelt	21 x 145 mm, L: auf Anfrage	€ 28,45
4-seitig glatt gehobelt	25 x 145 mm, L: auf Anfrage	Auf Anfrage
4-seitig glatt gehobelt	45 x 145 mm, L: auf Anfrage	Auf Anfrage
Konstruktionsholz Bangkirai	45 x 70 mm, L: auf Anfrage	Auf Anfrage
Unterkonstruktion Aluminium	40 x 60 mm, L: 400 cm 20 x 60 mm, L: 400 cm	€ 55,95 / Stk. € 47,95 / Stk.
Unterkonstruktion Aluminium, schwarz pulverbeschichtet	40 x 60 mm, L: 400 cm	€ 57,95 / Stk.

Weitere Hartholz-Konstruktionshölzer in starken Abmessungen auf Anfrage erhältlich.

Premium Harthölzer aus Direktimport

Wir garantieren gleichbleibende Premium-Qualität, da ein qualifizierter Mitarbeiter vor Ort die Ware nach unseren hohen Qualitätsansprüchen auswählt.

* alle Preise zzgl. Mehrwertsteuer. Irrtümer und Preisänderungen vorbehalten.

BIOLOGISCH MODIFIZIERTES HOLZ



Kebony

Kebony ist eine norwegische Firma, die sich auf Behandlung von Weichhölzern spezialisiert hat. Die Kebony Character Produkte werden aus FSC®-zertifizierter Waldkiefer (*Pinus sylvestris*) hergestellt, die Kebony Clear Produkte aus FSC®-zertifizierter Radiata Pine. Das Ausgangsmaterial beider Varianten wurde mit einer biologischen Flüssigkeit behandelt.

Diese Technologie verändert dauerhaft die Zellstruktur des Holzes und schafft ein einzigartiges Holzprodukt mit hervorragender Stabilität, minimalem Wartungsaufwand und langer Lebensdauer. Auf alle Kebony Produkte gibt es eine Haltbarkeitsgarantie (siehe Garantiebedingungen auf www.kebony.de).

Die Kebony Technologie verleiht dem Holz eine dunkelbraune Farbe. Durch Regen und Sonne entwickelt das Holz eine natürliche silbergraue Patina.



Eigenschaften:

- Besonders pflegeleicht
- Extrem formstabil
- Garantiert nachhaltig
- Haltbarkeitsgarantie vom Hersteller

Ideal für:

- Fassaden
- Terrassen
- Balkone
- Dächer
- Promenaden
- Bootsstege
- Gartenmöbel

Edle Vergrauung mit oder ohne Äste



Kebony Clear (astfrei)

Kebony Clear Terrassendielen oder Fassaden/Rhombusleisten haben eine ebene Struktur ohne Äste. Wie jedes Holz vergrauen sie mit der Zeit auf edle Art und Weise, wenn sie Sonne und Witterung ausgesetzt sind. Das zeigt, dass Kebony trotz seiner Imprägnierung alle guten Eigenschaften des Naturprodukts Holz behält.

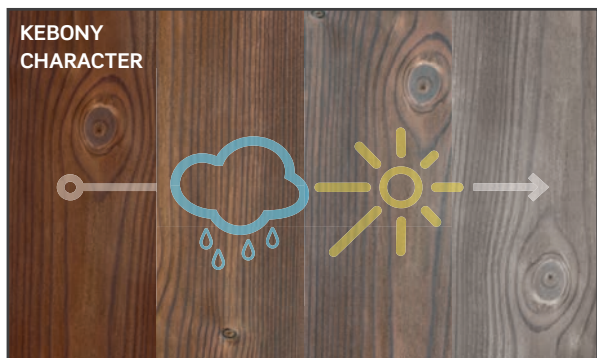

Kebony Character (gesundastig)

Kebony Character Terrassendielen oder Fassaden/Rhombusleisten haben gesunde und verwachsene Äste. Die natürliche Vergrauung durch Sonne und Regen hat keinerlei Einfluss auf die hervorragende Leistungsfähigkeit des Holzes.

BIOLOGISCH MODIFIZIERTES HOLZ

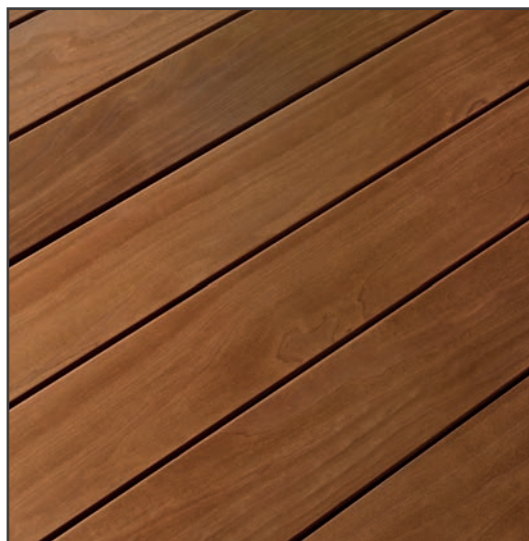

Kebony Clear (astfrei)

Kebony Clear Terrassendielen oder Fassaden/Rhombusleisten werden aus FSC-zertifizierter Radiata Pine hergestellt, welche mit einer biologischen Flüssigkeit behandelt wird. Die Dielen sind astfrei.



Profil	Maß / L= Länge	Preis /lfm *
Glatte Oberfläche / seith. genutet	22 x 142 mm, L: auf Anfrage	€ 23,95
Glatte Oberfläche / ohne seith. Nut	38 x 140 mm, L: auf Anfrage	€ 45,95
Konstruktionsholz Kebony Clear	38 x 68 mm, L: auf Anfrage	€ 21,95
Unterkonstruktion Aluminium	40 x 60 mm, L: 400 cm 20 x 60 mm, L: 400 cm	€ 55,95 / Stk. € 47,95 / Stk.
Unterkonstruktion Aluminium, schwarz pulverbeschichtet	40 x 60 mm, L: 400 cm	€ 57,95 / Stk.
Weitere Formate und Oberflächen auf Anfrage.		



Kebony Character (gesundastig)

Kebony Character Terrassendielen oder Fassaden/Rhombusleisten werden aus FSC-zertifizierter nordischer Kiefer hergestellt, die mit einer biologischen Flüssigkeit behandelt wird. Die Dielen haben gesunde und verwachsene Äste.

Profil	Maß / L= Länge	Preis /lfm *
Glatte Oberfläche / ohne seith. Nut	28 x 120 mm, L: auf Anfrage	€ 15,95
Konstruktionsholz Kebony Character	48 x 73 mm, L: auf Anfrage	€ 15,95
Unterkonstruktion Aluminium	40 x 60 mm, L: 400 cm 20 x 60 mm, L: 400 cm	€ 55,95 / Stk. € 47,95 / Stk.
Unterkonstruktion Aluminium, schwarz pulverbeschichtet	40 x 60 mm, L: 400 cm	€ 57,95 / Stk.
Weitere Formate und Oberflächen auf Anfrage.		

* alle Preise zzgl. Mehrwertsteuer. Irrtümer und Preisänderungen vorbehalten.

Premium Verlegesystem NEU und EXKLUSIV am Lager in der fhg!

Technideck®

Technideck® ist ein einzigartiges und umfassendes Terrassensystem mit 100% unsichtbarer Befestigung auf Aluminiumunterkonstruktion. Durch die Kombination beispielsweise mit Kebony Clear haben Sie neue, attraktive Gestaltungs-Möglichkeiten bei der Verlegung von Terrassendielen.

Kebony Clear Terrassendielen werden aus FSC-zertifizierter Radiata Pinie (Neuseeländische Kiefer) hergestellt, die mit einer biologischen Flüssigkeit behandelt wird. Die Dielen sind astfrei. Sie sind exklusiv bei fhg erhältlich.





Die von Vetedy entwickelten Systeme basieren auf einer unsichtbaren Befestigung, so dass auf dem Deck der Holzterrasse keine Schrauben sichtbar sind. Das *Technideck®* System, das diese Verlegetechnik ebenfalls nutzt, wurde für unterschiedliche Holzarten und Oberflächen entwickelt und überzeugt durch die schnelle und einfache Installation. Dank der einzigartigen, patentierten Clips benötigt man außerdem sehr wenig Zubehör. Durch die spezielle Kombination von Aluminium und Verbundwerkstoff sorgt *Technideck®* dafür, dass die Funktion der Terrasse unter allen klimatischen und mechanischen Belastungen dauerhaft und nachhaltig gewährleistet ist.

Cleveres Verlegesystem für Premium-Hölzer

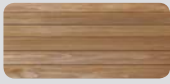
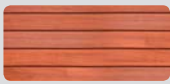

Kombinieren Sie die Vorteile des *Technideck*®-Aluminiumträgersystems mit dem breiten Angebot an Holzarten, das fhg Ihnen bietet. So haben Sie noch mehr Möglichkeiten, Terrassendielen langlebig, schnell und unsichtbar zu verlegen.

Holzart		Stärke x Breite (mm)	Längen (cm)	Profil	Achsabstand (mm)	
Kebony Exklusiv bei fhg		22x140	300, 360, 420	TD	500	Am Lager verfügbar € 171,95 / m ²
Padouk		20x100	80 bis 240	SL	400	Auf Anfrage/Bestellung
		25x140	100 bis 250	TD	500	Am Lager verfügbar € 159,95 / m ²
Ipe		20x100	80 bis 240	SL	400	Auf Anfrage/Bestellung

Patentiertes Montageprinzip



Die Vorteile des *Technideck*®-Systems

- Verblendungen von Stufen perfekt möglich
- 100% verdeckte Befestigung der Dielen, keine Beschädigung der Oberfläche
- Schnelle Verlegung der Dielen
- Befestigungen aus Komposit-Verbundwerkstoffen und Aluminium
- Die Flexibilität der Befestigungsclips gewährleistet, dass die seitliche Bewegung beim Quellen oder Schwinden der Dielen ohne Probleme funktioniert, so dass das Holz in keiner Weise beeinträchtigt wird
- Längsstöße auf einer Aluminiumunterkonstruktion möglich
- Einfacher Austausch einzelner Dielen
- Regelmäßige und gleichmäßige, exakte Verbindung zwischen den Dielen
- Trittschalldämmung dank vormontierterter EPDM-Dichtung auf dem Aluprofil
- Freie Luftzirkulation zwischen den Dielen und der Unterkonstruktion nach strengsten offiziellen Normen. Konstruktiver Holzschutz!
- Tadellose Ästhetik dank der Blenden und umlaufenden Friese ohne sichtbare Kanten oder offene Fugen
- Mit Kebony-Terrassendielen kombinierbar – 100% FSC-zertifiziert

Nutzen Sie unser umfangreiches Schulungs- und Serviceangebot:

Wir bieten Schulungen und Produktvorstellung für Ihre Kunden und Ihr Verlegeteam an. Sichern Sie sich gleich Ihren Termin. Auf Wunsch stellen wir Ihnen bei der Erstverlegung einen mit dem System vertrauten Mitarbeiter zur Seite. Als zusätzlichen Service bieten wir Ihnen die Vermietung der speziellen *Technideck*®-Verlegewerkzeuge an. Für Terminvereinbarung und Beratung stehen Ihnen unsere Terrassendielen-Spezialisten gerne zur Verfügung.

* alle Preise zzgl. Mehrwertsteuer. Irrtümer und Preisänderungen vorbehalten.

VERLEGESYSTEM GRAD



Kebony unsichtbar verlegen

Einfach, robust und unsichtbar – das ist das innovative Verlegesystem der Firma grad für vorgefräste Terrassendielen und Fassadenprofile aus Kebony. Ohne Bohren und Schrauben werden die Dielen schnell, fehlerfrei und optisch ansprechend auf den Clips verlegt. Das besondere Highlight: Die Clips sind bereits auf der Alu-Unterkonstruktion montiert und müssen nicht mehr mittels Schrauben befestigt werden! Alle Dielen sind so automatisch perfekt ausgerichtet und von der Unterkonstruktion getrennt.

So gibt es für das Premium-Produkt Kebony jetzt endlich ein Verlegesystem, das den höchsten ästhetischen Erwartungen anspruchsvoller Endkunden genügt und Verlegern Arbeitskomfort und eine hohe Verlegegeschwindigkeit bietet.

Patentiert und ausgezeichnet

Der Clip-JuAn® ist patentiert und wurde mehrfach ausgezeichnet.

Die Holzdielen sind leicht gewölbt (bombiert):
Erhöhter Komfort beim Barfußlaufen • Regenwasserabfluss • beugt Eisbildung vor



Vorteile für Verleger

- Terrassendielen sind schneller verlegt
- Sogar Clips bereits vormontiert
- Gleichmäßigere Fugen und Stöße
- Einfacher Austausch einzelner Dielen
- Höhere Verlegequalität
- ➔ Das alles führt zu höherer Kundenzufriedenheit

Vorteile für Endkunden

- Bessere Optik dank unsichtbarer Befestigung
- Schnelle Fertigstellung der Terrasse
- Kein Durchhängen der Dielen
- Freie Luftzirkulation erhöht die Haltbarkeit
- Einfacher Austausch einzelner Dielen spart Folgekosten
- ➔ Das alles führt zu mehr Weiterempfehlungen



Kombination mit Stein

Mit dem grad-System lassen sich auch Holzdielen und Steinplatten auf einer einzigen Unterkonstruktion kombinieren.

BIOLOGISCH MODIFIZIERTES HOLZ



© Kristian Alveo

Kebony Fassaden/Rhombusleisten

Kebony eignet sich aufgrund seiner Widerstandsfähigkeit auch zur Anwendung bei Fassaden. Es strahlt Modernität und Behaglichkeit aus.



Profil	Maß / L= Länge	Preis /lfm *
Kebony Character Rhombusprofil	29 x 59 mm, 23° Schräge, L: auf Anfrage	€ 8,95
Kebony Character Wechselfalzprofil	21 x 148 mm, 90° glatt, L: auf Anfrage 21 x 148 mm, 60° glatt, L: auf Anfrage	auf Anfrage auf Anfrage
Kebony Clear Wechselfalzprofil	19 x 120 mm, 90° glatt, L: auf Anfrage 19 x 120 mm, 60° glatt, L: auf Anfrage	auf Anfrage auf Anfrage
Weitere Formate und Oberflächen auf Anfrage.		



Massivholz Kebony besäumt

Aus Kebony Rohdielen können auch wunderschöne und langlebige Möbel hergestellt werden. Ob Tische, Sitzbänke oder Liegestühle: Der Fantasie sind beim widerstandsfähigen Kebony im individuellen Möbelbau für draußen keine Grenzen gesetzt.

Kebony Rohdielen mit dem Format 50x150mm, sägerauh, parallel besäumt
Länge auf Anfrage
Preis: 47,95 € / lfm*



© René Sievert



© Alan Tansey

* alle Preise zzgl. Mehrwertsteuer. Irrtümer und Preisänderungen vorbehalten.

WPC TERRASSENDIELEN

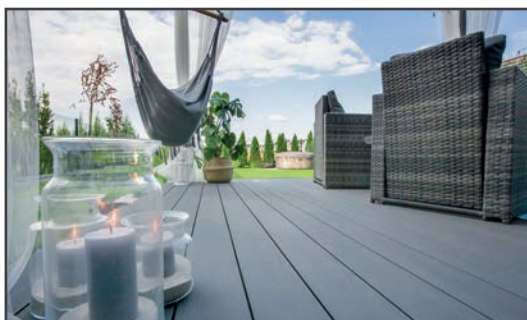

Twinson WPC Terrassendielen

Twinson Terrassendielen der Firma Deceuninck sind auch mit bauaufsichtlicher Zulassung erhältlich. Sie vereinen die Vorteile von Holz und PVC in einem einzigen innovativen Werkstoff: die warme Atmosphäre des Naturmaterials Holz und die Strapazierfähigkeit von PVC. Das Material splittert und fault nicht und ist beständig gegen UV-Strahlen und Insekten. Die feine Oberfläche bleibt trotz Witterungseinflüssen jahrelang erhalten – lästiges und aufwendiges Streichen oder Ölen ist nicht erforderlich. Damit ist der Pflegeaufwand äußerst gering. Dabei erfolgt die gesamte Herstellung in eigener Produktion in Europa (Belgien).

Kinder können übrigens auf den Twinson Terrassendielen ungefährdet spielen. Das unabhängige Entwicklungs- und Prüflabor Holztechnologie (EPH) bescheinigt, dass die Twinson Terrassendielen im Sinne der EN-71-3 schadstofffrei und damit zur unbedenklichen Herstellung von Spielzeug geeignet sind.

Eigenschaften:

- Splitter- und spaltfrei
- Besonders pflegeleicht
- Farbbeständig
- Sehr rutschfest
- Robust und formstabil
- Umweltfreundlich
- Salz- und Chlorbeständig
- Bis zu 25 Jahre Garantie
- PEFC zertifiziert

Ideal für:

- Spielplätze
- Poolumrandungen
- Sonnenterrassen

Terrace Plus mit bauaufsichtlicher Zulassung:

- Balkone
- Dachterrassen
- Stege
- Treppen

© Deceuninck Germany GmbH

Profil	Maß / L= Länge	Preis /lfm *
WPC Terrassendielen Character Massive Oberfläche fein geriffelt oder glatt strukturiert. Die Twinson WPC Terrassendielen Character Massiv sind sehr stark belastbar (1400kg/m ²) und haben die Brandwiderstandsfähigkeitsklasse B1.	20 x 140 mm, L: 400-500-600 cm	€ 21,95
WPC Terrassendielen Majestic Massive PRO Extrem unempfindliche Terrassendiele mit 360 Grad-Kunststoffmantel für sehr hohe Beanspruchungen. Absolut pflegeleicht, sehr kratzfest und unempfindlich gegen Flecken. Optimal für teilüberdachte Flächen, da keine Wasserränder entstehen.	20 x 140 mm, L: 400-500-600 cm	€ 24,95
WPC Terrassendielen Terrace Plus mit bauaufsichtlicher Zulassung Diese Diele hat die bauaufsichtliche Zulassung und kann für freitragende Zwecke eingesetzt werden! Ihre Vorteile: Einfache und schnelle Montage auf Holz und Stahl (keine Schweißarbeiten erforderlich). Ein Gefälle zwischen 0 und 2 Grad ist möglich. Optisch geschlossene Fuge durch passendes Aluminiumprofil zwischen den Dielen. Tropfsicher. Es können keine Kleinteile durchfallen. Achsmaß: 500 mm. Zugelassen bis Windlastzone 4 (höchste Anforderung). Zugelassen bis Schneelastzone 3 (höchste Anforderung). Rutschfestigkeitsklasse R13.	32 x 167 mm, L: 400-500-600 cm	€ 27,95

Farben nach Auswahl. Muster auf Anfrage erhältlich.
 Unterkonstruktionsprofile aus Aluminium sowie Montagezubehör können bestellt werden.
 Abschluss- und Lüftungsprofile (bei geringer Aufbauhöhe) sowie LED-Beleuchtungen gibt es ebenfalls passend dazu.

* alle Preise zzgl. Mehrwertsteuer. Irrtümer und Preisänderungen vorbehalten.

WPC TERRASSENDIELEN



Silvadec WPC Terrassendielen

Verbundholzdielen von Silvadec überzeugen durch ihren hohen Holzanteil. So vereinen sie eine natürliche Holzoptik mit den hervorragenden technischen Eigenschaften von Kunststoff. Sie behalten ihre Form und ihre Farbe (kein Ergrauen durch UV-beständige Farben).

Unser Partner Silvadec fertigt sein Sortiment auf höchstem Qualitätsniveau in West-Europa. Für die Farb- und Oberflächenvarianten wird ausschließlich das widerstandsfähige Holz PEFC-zertifizierter Fichten und Douglasien verwendet. Für die Produktion werden Holzfasern mit einem Polyethylen zum nachhaltigen Holzverbundstoff Forexia® verschmolzen. Und das ohne toxische Zusatzmittel. Somit sind Silvadec-Dielen frei von Giftstoffen und 100% recycelbar. Es ist kein Ölen und Streichen notwendig, und sie sind einfach zu reinigen. Zugleich funktioniert die Verlegung auch bei 0% Gefälle.

Kurz: WPC Terrassendielen von Silvadec sind eine äußerst nachhaltige Alternative zu witterungsbeständigen Hartholz-Dielen.

Eigenschaften:

- Hoher Holzanteil
- Natürliche Oberfläche
- Farbbeständig
- Splitter- und spaltfrei
- Besonders pflegeleicht
- Rutschfest
- Robust und formstabil
- Salz- und Chlorbeständig
- 25 Jahre Garantie
- Umweltfreundlich

Ideal für:

- Terrassen
- Balkone
- Dachgärten
- Teich- und Poolumrandungen
- Wellnessbereiche
- Gehwege

Profil	Maß / L= Länge	Preis /lfm *
Elegance: Oberflächen und Farben nach Herstellerwahl	23 x 138 mm, L: auf Anfrage	€ 15,95
Elegance: Oberflächen und Farben nach Herstellerwahl	23 x 180 mm, L: auf Anfrage	€ 20,45
Atmosphäre: Oberfläche gebürstet. Farben nach Herstellerwahl	23 x 138 mm, L: 400 cm	€ 21,45
Atmosphäre: Oberfläche gebürstet. Farben nach Herstellerwahl	23 x 180 mm, L: 400 cm	€ 29,45
Emotion: Oberflächen und Farben nach Herstellerwahl	23 x 138 mm, L: auf Anfrage	€ 16,95
Unterkonstruktion Silvadec	50 x 50 mm, L: 300 cm, 400 cm	€ 11,95
Atmosphäre Zaunelemente/Rhombusleisten auf Anfrage auch möglich.		

WPC

Die von uns ausgewählten Holz-Verbund-Werkstoffe (WPC – wood polymer composites) überzeugen über Jahre hinweg durch ihre Formstabilität und Dauerhaftigkeit und werden umweltschonend in Europa hergestellt.

* alle Preise zzgl. Mehrwertsteuer. Irrtümer und Preisänderungen vorbehalten.

WPC TERRASSENDIELEN



UPM ProFi Deck 150 - Best in Class

UPM ProFi Deck ist ein höchst strapazierfähiger Belag für Garten- und Dachterrassen, Gartenwege, Bootsanleger und Holzstege, in öffentlichen und privaten Bereichen. Mehr als 10 Jahre Produkterfahrung belegen, dass sich das hochwertige Hohlkammerprofil unter verschiedensten klimatischen Bedingungen weltweit als äußerst widerstandsfähig bewährt.

Das Terrassensystem bietet stilvolle, haltbare und einzigartige Lösungen, ist einfach zu verlegen und erfordert keine Spezialwerkzeuge. Es wurde für eine mühelos schnell und perfekt zu schaffende Oberfläche konzipiert. Mit dem UPM ProFi Click-System lässt sich die Verlegezeit sogar noch um bis zu 60% reduzieren. UPM ProFi Deck 150 besteht zu über 50% aus recyceltem Material. Seine geschlossene Oberfläche ist resistent gegen die Aufnahme von Flüssigkeiten und Öl und erlaubt somit eine Verlegung ohne Gefälle.

Erhältlich in den Farbtönen:

Steingrau, Herbstbraun, Nachtschwarz, Silbergrün, Kastanienbraun, Perlgrau

Eigenschaften:

- Made in Germany
- Aus Recycling Material > 50 %
- PEFC-Zertifiziert
- 0 % Verlegung ohne Gefälle möglich
- Bis zu 10 Jahre Herstellergarantie *
- Langlebig haltbar & UV-Beständig
- Leicht zu Verarbeiten & schnell zu montieren
- Strapazierfähig
- Pflegeleicht
- Rutschfest
- Splitterfrei

*Erfragen Sie die Garantiebedingungen des Herstellers



Profil	Maß / L= Länge	Preis /lfm *
UPM ProFi Deck Terrassendielen 150	28 x 150 mm, L: 400/500/600 cm	€ 15,45



* alle Preise zzgl. Mehrwertsteuer. Irrtümer und Preisänderungen vorbehalten.

WPC TERRASSENDIELEN



UPM ProFi Piazza - Best in Class

Piazza One und Piazza Pro präsentieren sich in der hochwertigen Haptik und Optik von tropischem Hartholz, neu interpretiert mit dunklen Farbeinläufen und damit noch natürlicher und moderner im Look. Die Massivprofile sind äußerst pflegeleicht und wartungsarm, langlebig, strapazierfähig, fleckenbeständig und schlagfest. Piazza Pro eignet sich für gewerbliche wie private Einsatzbereiche, Piazza One ausschließlich für den Wohnbereich. Bei Leistung und Nachhaltigkeit überzeugt das cWPC gleich in mehreren Punkten europaweit als »Best in Class«: Der Hersteller gewährt bis zu 25 Jahre Garantie auf Farb- und Fleckenbeständigkeit sowie Materialqualität und Haltbarkeit. Die Verlegung mit Null-Grad-Gefälle ist für jede Anwendung freigegeben. Piazza One und Pro – beide »Made in Germany« – bestehen zu 75 % aus recycelten Materialien und sind recycelbar. Alle in der Herstellung wiederverwerteten Reststoffe stammen aus Europa.



Erhältlich in den Farbtönen:

Streaked Ebony, Silver Teak, Brazilian Walnut, Californian Oak, Royal Elm, Nordic Ash und Red Padouk

Eigenschaften:

- Made in Germany
- Aus Recycling Material > 75 %
- PEFC-Zertifiziert
- 0 % Verlegung ohne Gefälle möglich
- Bis zu 25 Jahre Herstellergarantie *
- Langlebig haltbar & UV-Beständig
- Leicht zu Verarbeiten & schnell zu montieren
- Strapazierfähig
- Pflegeleicht
- Rutschfest
- Splitterfrei

*Erfragen Sie die Garantiebedingungen des Herstellers

Profil	Maß / L= Länge	Preis /lfm *
UPM ProFi Piazza One-Terrassendielen Privater Nutzungsbereich	25 x 140 mm, L: 400/500 cm	€ 16,45
UPM ProFi Piazza Pro-Terrassendielen Öffentlicher Nutzungsbereich	25 x 140 mm, L: 400/500 cm	€ 19,95



* alle Preise zzgl. Mehrwertsteuer. Irrtümer und Preisänderungen vorbehalten.

WPC TERRASSENDIELEN



TimberTech Terrain Bi-Color

Die Dielen der Terrain-Kollektion präsentieren sich in harmonischen Erdtönen, umgesetzt im Bi-Color Look mit dunklen Farbeinläufen. Unterstrichen durch die strukturierte Oberfläche verleihen ihnen diese Farbtöne eine besonders naturgetreue, lebhaft Holz-Optik, mit Varianten vom gleichmäßigen bis zum schattierten Farbbild.

Die Unterseite von Terrain verfügt über Hohlkehlen. Das spart Gewicht – bei unverändert hoher struktureller Robustheit auch größerer Dielen-Spannweiten. Die vollummantelten Profile sind äußerst dauerhaft. Wie alle Timber-Tech® Dielen garantiert Terrain langlebige, widerstandsfähige Terrassen – mit bis zu 30 Jahren Garantie.

Erhältlich in den Farbtönen:

Brown Oak, Silver Maple

Eigenschaften:

- Aus Recycling Material > 70 %
- 0 % Verlegung ohne Gefälle möglich
- 30 Jahre Herstellergarantie *
- Langlebig haltbar & UV-Beständig
- Leicht zu Verarbeiten & schnell zu montieren
- Pflegeleicht durch geschlossene Oberfläche
- Strapazierfähig
- Rutschfest
- Splitterfrei

*Erfragen Sie die Garantiebedingungen des Herstellers



Profil	Maß / L= Länge	Preis /lfm *
TimberTech Terrain Bi-Color Terrassendielen	24 x 136 mm, L: 366/488/610 cm	€ 19,45



* alle Preise zzgl. Mehrwertsteuer. Irrtümer und Preisänderungen vorbehalten.

WPC TERRASSENDIELEN



TimberTech Legacy

Handgehobelte exotische Harthölzer dienen als Vorlage für die individuellen Farbvariationen und Maserungen der Kollektion Legacy. Das Resultat: naturgetreue Strukturen, zeitlose Ästhetik, jede Diele ein Unikat.

Auch diese Dielen sind komplett mit einer Polymer-Schicht ummantelt. Das garantiert langlebige, widerstandsfähige Terrassen, die aufgrund ihres hohen Recyclinganteils von über 70% zudem nachhaltig sind. Für den privaten Einsatzbereich gewährt TimberTech® 30 Jahre Garantie gegen Ausbleichen und Flecken, gegen Materialfehler und Splintern sowie gegen Schäden durch Termiten oder Fäulnis.

Erhältlich in den Farbtönen:

Ashwood, Mocha, Pecan, Tigerwood, Espresso, Whitewash Cedar

Eigenschaften:

- Aus Recycling Material > 70 %
- 0 % Verlegung ohne Gefälle möglich
- 30 Jahre Herstellergarantie *
- Langlebig haltbar & UV-Beständig
- Leicht zu Verarbeiten & schnell zu montieren
- Pflegeleicht durch geschlossene Oberfläche
- Strapazierfähig
- Rutschfest
- Splitterfrei

*Erfragen Sie die Garantiebedingungen des Herstellers



Profil	Maß / L= Länge	Preis /lfm *
TimberTech Legacy-Terrassendielen	24 x 136 mm, L: 366/488/610 cm	€ 29,45



* alle Preise zzgl. Mehrwertsteuer. Irrtümer und Preisänderungen vorbehalten.

WPC TERRASSENDIELEN



Millboard Enhanced Grain

Diese Kollektion vereint die moderne Optik gehobelter Hölzer mit einer fein strukturierten Oberfläche. Die Maserung wirkt durch ihre subtilen Detailvariationen sehr natürlich und bewahrt sich ihre Brillanz über viele Jahre.

Enhanced Grain ist in acht Farbtönen erhältlich.

Die aufwendig mit Echtholz-Schablonen nachgebildete Holzmaserung von Millboard®-Dielen wird zweifarbig von Hand mit bleich- und UV-beständigen Pigmenten eingefärbt und zeigt sich beständig gegen Lebensmittel- und Getränkeflecken. Um das Erscheinungsbild von Hartholz authentisch nachzubilden, geben verschiedene Farbtöne Alterung und Bewitterung originalgetreu wieder.

Die feinen Variationen sind von Naturholz kaum zu unterscheiden, und die Farben behalten ihre Brillanz für viele Jahre. Verdeckte Befestigungen runden das harmonische Gesamtbild des Terrassen- oder Balkonbelags ab.



Erhältlich in den Farbtönen:

Coppered Oak, Smoked Oak, Golden Oak, Limed Oak, Jarrah, Brushed Basalt, Burnt Cedar, Antique Oak

Eigenschaften:

- BFL – s1 schwer Entflammbar nach EN 13501-1
- Strapazierfähig
- Pflegeleicht durch geschlossene Oberfläche
- Rutschfest
- 0 % Verlegung ohne Gefälle möglich
- Splitterfrei
- Bis zu 25 Jahre Herstellergarantie *
- Langlebig haltbar & UV-Beständig
- Leicht zu Verarbeiten & schnell zu montieren

*Erfragen Sie die Garantiebedingungen des Herstellers

Profil	Maß / L= Länge	Preis /lfm *
Millboard Enhanced Grain-Terrassendielen	32 x 176 mm, L: 360 cm	€ 42,45



* alle Preise zzgl. Mehrwertsteuer. Irrtümer und Preisänderungen vorbehalten.

WPC TERRASSENDIELEN



Millboard Weathered Oak

Wunderbar gealtert, zeitlos elegant: Die Kollektion Weathered Oak ist nach dem Vorbild 100-jährigen Eichenholzes gefertigt und ebenfalls naturgetreu handkoloriert. Das Flair von verwittertem Naturholz in dauerhafter Schönheit – erhältlich in drei Farbtönen. Millboard®-Dielen sind beständig gegen Verwerfen und Verrotten. Auch direkter Bewitterung und intensiver Beanspruchung widersteht ihre Schönheit dauerhaft.

Die einzigartige Lastane®-Oberfläche des Werkstoffs ist äußerst pflegeleicht. Instandhaltungsarbeiten wie Schleifen o. Ä. entfallen. Gelegentliches Wischen mit Wasser und mildem Reinigungsmittel genügt. Millboard® ist eine splitterfreie, rutschfeste Allwetter-Diele für die gewerbliche wie private Nutzung.

Erhältlich in den Farbtönen:

Vintage Oak, Driftwood, Embered

Eigenschaften:

- BFL – s1 schwer Entflammbar nach EN 13501-1
- Strapazierfähig
- Pflegeleicht durch geschlossene Oberfläche
- Rutschfest
- 0 % Verlegung ohne Gefälle möglich
- Splitterfrei
- Bis zu 25 Jahre Herstellergarantie *
- Langlebig haltbar & UV-Beständig
- Leicht zu Verarbeiten & schnell zu montieren

*Erfragen Sie die Garantiebedingungen des Herstellers



Profil	Maß / L= Länge	Preis /lfm *
Millboard Weathered Oak-Terrassendielen	32 x 200 mm, L: 360 cm	€ 49,95



* alle Preise zzgl. Mehrwertsteuer. Irrtümer und Preisänderungen vorbehalten.



Montagehinweise für ebenerdige Standardterrassen aus Holz

Damit Sie lange Freude an ihrer Terrasse haben möchten wir Ihnen einige wichtige Informationen für eine geeignete Konstruktion für normale Terrassen geben. Es gibt viele weitere Möglichkeiten die zu einem vom Material aber auch vom Klima und den örtlichen Begebenheiten abhängen.

Für eine erfolgreiche Montage beachten Sie bitte immer die Montageanleitungen der Hersteller für alle modifizierten Terrassendielen, wie z.B. Thermoholz und Kebony sowie für NFC/WPC Produkte und halten sich bei der Planung und Ausführung an die örtlichen Bauvorschriften und Begebenheiten.

Beachten Sie auch alle bekannten Regelwerke wie z. B. „Fachregeln 02 BDZ“ und die Broschüre „Terrassen- und Balkonbeläge vom GD-Holz“ sowie die Regelwerke für die Gebäudeabdichtung und Anschlüsse der DIN 18531 und DIN 18533. Bei statisch belasteten Flächen, wie z.B. Balkonen und aufgeständerten Terrassen dürfen nur zugelassene Holzarten in der entsprechenden Sortierung und modifizierte Materialien sowie NFC/WPC Produkte mit einer abZ oder ETA verwendet werden. Bei Abweichungen zu den Angaben der Montageanleitungen und Regelwerke muss die Konstruktion mit dem Planer und dem Hersteller abgestimmt werden.

Um eine Beschädigung der Materialien zu verhindern, sollte die Ware von der Lieferung bis zur und während der Montage immer geschützt gelagert werden.

Wissenswertes für die Planung und Ausführung von ebenerdigen Terrassen

Bei bereits gepflasterten alten Terrassen sollte zunächst überprüft werden, ob ein ausreichendes Gefälle bzw. Wasserablauf sichergestellt werden kann. Wenn nicht, sollten einige Steine entfernt werden, damit ein Versickern bzw. eine schnelle Wasserabführung möglich ist.

Die Ausrichtung von Terrassendielen sollte möglichst rechtwinklig zur Hauptlaufrichtung erfolgen. Dadurch wird die Rutsicherheit verbessert. Die Optik von Terrassen ist stark von der Verlegerichtung der Dielen abhängig. Grundsätzlich sollte bei Terrassen ein Gefälle von 1-2% eingeplant werden. Bei einer Verlegung der Dielen quer zur Fensterfront kann das Gefälle von der Mitte her nach Außen erfolgen und die Fläche fällt dann nach links und rechts hin ab. Einfacher kann ein Gefälle vom Haus weg hergestellt werden und fällt weniger auf. Wenn Terrassen ohne Gefälle erstellt werden, muss mit zusätzlicher Pflege und Wartungsarbeiten gerechnet werden, da es zu stärkerer Algen-, Moos- und Pfützenbildung sowie auch zu stärkeren Rissen kommen kann. Bei Schwimm- und Naturbädern sowie bei Poolanlagen müssen die Vorgaben der DGUV 207-006 und des Merkblatt DGfDB R 25.07 beachtet werden.

Bei jeder Terrasse sollte immer ein optimaler konstruktiver Holzschutz umgesetzt werden. Dazu zählt eine gute Um- und Belüftung aller Bauteile von Terrassen sowie ein ausreichender Wasserablauf unterhalb der Dielen. Bei ebenerdigen Terrassen sollte eine Umrandung mit Steinen oder Stahlkanten als Abgrenzung zur Rasenfläche erfolgen.

VERLEGETIPPS

Dadurch wird ein Einwachsen des Rasens zwischen die Terrassendielen und eine stärkere Aufweitung der Dielen verhindert. Optimal ist die Montage oberhalb der Rasen- und Steinflächen (Schritt 1). Dadurch kann die Nutzungsdauer einer Terrasse verlängert werden. Wenn möglich sollte ca. 5 cm Abstand zur Rasenkante eingeplant werden damit ein Rasenmähen ohne Beschädigung der Materialien möglich ist.

Verwenden Sie für die Befestigung der Dielen nicht rostende Schrauben und bei gerbstoffhaltigen Hölzern mindestens V2A-Schrauben. Es sollte auch immer die erforderliche Korrosionswiderstandsklasse (CRC) berücksichtigt werden, das gilt insbesondere in Strandnähe und bei Schwimm-, Badeteichen sowie bei Swimmingpools. Je nach Anforderung müssen unter bestimmten Voraussetzungen mind. V4A Schrauben eingesetzt werden.

Bei der sichtbaren Verschraubung von Terrassendielen sollte die Schraubenlänge anhand der Stärke der Dielen und dem Schraubendurchmesser bestimmt werden. Bei normalen Terrassen sollten der Schraubendurchmesser mindestens 5 mm betragen und bei stärkeren Terrassendielen sowie bei stark frequentierten Flächen im öffentlichen Bereichen z.B. Hotels, mind. 6 mm. Die Einschraubtiefe der Schrauben in die Unterkonstruktion, muss mindestens den 6-fachen Schraubendurchmesser aufweisen. In der Praxis haben sich folgende Schraubenlängen bei Terrassendielen bewährt:

Brettstärke bis 21 mm	= 50 mm
Brettstärke von 22 - 28 mm	= 60 mm
Brettstärke ab 28 mm oder bei 21-28 mm Dielen und zusätzlichem Einbau von Abstandshaltern	= 70 mm

Bei besonders harten und schweren Laubhölzern muss ein Vorbohren nach den Vorgaben der Schraubenzulassung erfolgen, da eine erhöhte Spaltgefahr der Dielen und der Unterkonstruktion besteht. Auch sollte die Unterkonstruktion nach den Vorgaben der Zulassung (ETA) für die jeweiligen Schrauben auf fast der gesamten Länge der Schraube vorgebohrt werden. Bei modifizierten Hölzern müssen die Vorgaben der Hersteller zu den Schrauben beachtet werden.

Für das Vorbohren der Terrassendiele und Unterkonstruktion stehen entsprechende Bohrer zur Verfügung. Damit wird sichergestellt, dass es nicht zum Spalten der Unterkonstruktion und zu Ausrissen bei der Diele kommen kann. Mögliche Endrisse bei Terrassendielen können durch Verwendung eines Hirnholzschutzes (Stirnkantenschutz) reduziert werden.

Bei allen Terrassendielen gibt es eine Oberseite und Unterseite. Beachten Sie die entsprechenden Hinweise in den Katalogen der Hersteller sowie in den Auftragsbestätigungen zu den jeweiligen Profilen bei der Verlegung. Alle Terrassendielen werden sehr sorgfältig sortiert, jedoch hat Holz als natürlicher Rohstoff, bestimmte holztypische Merkmale, wie z.B. Äste oder auch vereinzelt vorkommender Drehwuchs, die aber keinen Mangel darstellen. Bei der Verlegung sollte entsprechend nachsortiert und teilweise gesund gekappt werden damit die gewünschte Qualität erzielt wird. Berücksichtigen Sie diesen Verschnitt schon bei der Planung und bestellen eine entsprechende Menge gleich mit.

Montageschritte für normale ebenerdige Terrassen aus Holz

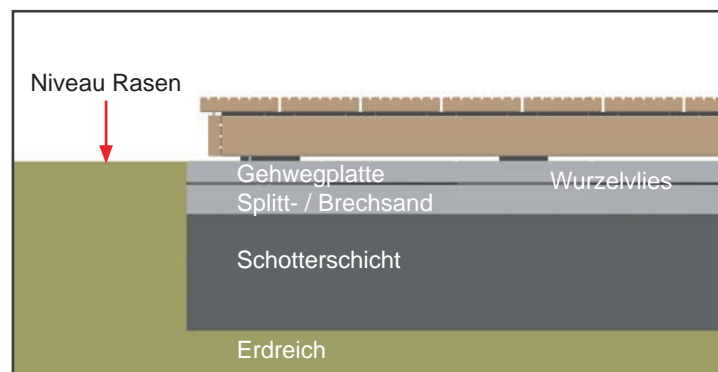

1. Ein optimaler Aufbau für ebenerdige Terrassen aus Holz, modifizierten Materialien oder WPC sollte ein Gefälle von 1-2% in Brett längsrichtung der Terrassendielen haben. Die Terrasse sollte nicht auf dem Niveau der angrenzenden Stein- und Rasenflächen erfolgen.

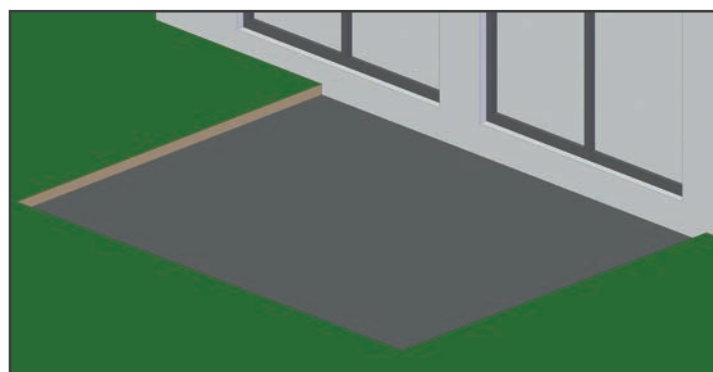

2. Der Untergrund sollte aus einem wasserdurchlässigen Bodenaufbau nach DIN 18130-1 und 18533 bestehen und ausreichend verdichtet sein. Optimal ist z.B. eine ca. 15 cm starke Tragschicht (Korn 0-45) ohne Bindemittel (Nutzungsklasse N1 nach der ZTV-Wegebau)

Tipp ! Bei der Verwendung von Stelzlager / Verstellfüßen statt Betonplatten, müssen die Vorgaben der Hersteller beachtet werden da diese Verlegeart nicht in der ZTV-Wegebau und auch nicht in der ATV DIN 18315 aufgeführt ist. Es kann je nach Hersteller auch auf eine zusätzliche Bettungsschicht (Schritt 3) dann verzichtet werden, da mit den Verstellfüßen ein optimaler Höhenausgleich zu erzielen ist.



VERLEGETIPPS

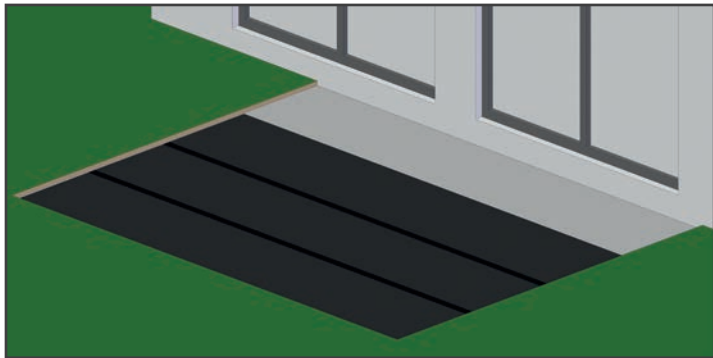

3. Auf diese Tragschicht kommt eine ca. 3-5 cm starke Bettungsschicht aus Splitt 2/5 mm. Optional kann ein Wurzelflies gegen Unkrautbewuchs gelegt werden. Die Bahnen sollten ca. 10 cm überlappen.

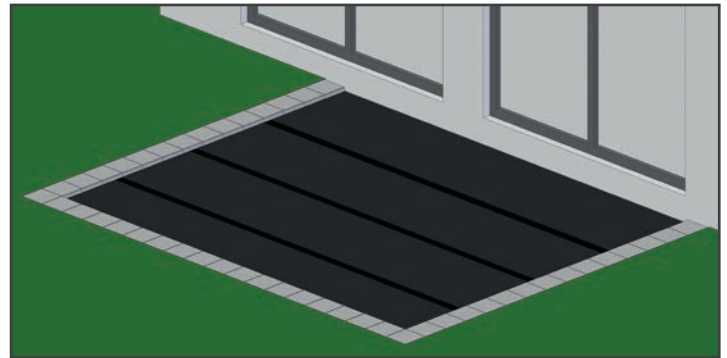

4. Bei ebenerdigen Terrassen sollte immer eine Umrandung mit z.B. Steinen oder Metallkanten als Abgrenzung zur Rasenfläche erfolgen.

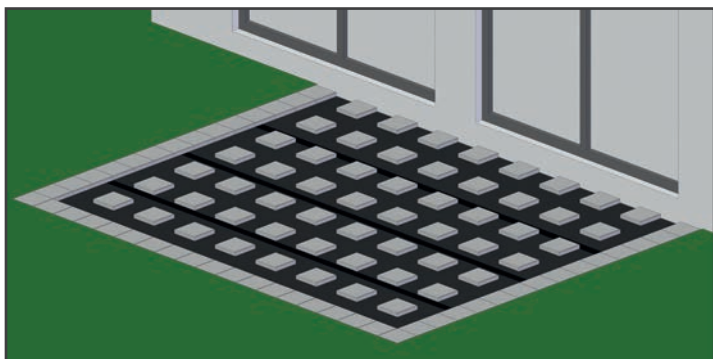

5. Unter jede Unterkonstruktion sollten bei 25mm starken Massivholzdielen, Betonplatten von 4 cm x 30 cm x 30 cm mit ca. 50 cm Abstand (Mitte-Mitte) gelegt werden. Bei 21 mm starken Terrassendielen sollte der Abstand ca. 45 cm betragen. NFC/WPC Produkten und bei modifizierten Materialien beachten Sie immer die Herstellerangaben.

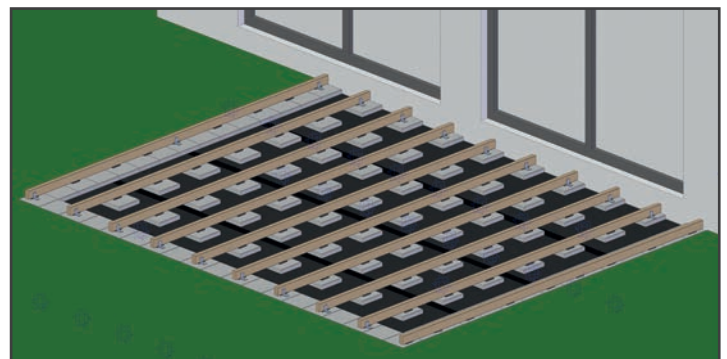

6. In Längsrichtung der Unterkonstruktion sollte der Abstand der Betonplatten ca. 70 cm bei hochkant verlegter Unterkonstruktion betragen. (Mitte – Mitte, bei flach liegender Unterkonstruktion max.50cm)

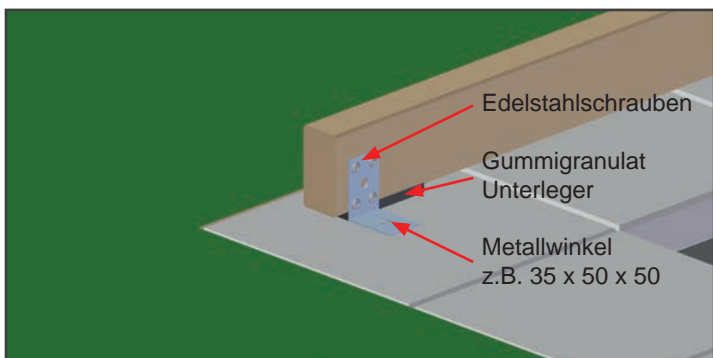

7. Befestigen Sie jede Unterkonstruktion z.B. mit Metallwinkel und Schrauben mind. 3-mal auf den Betonplatten. (Vorne-Mitte-Hinten)

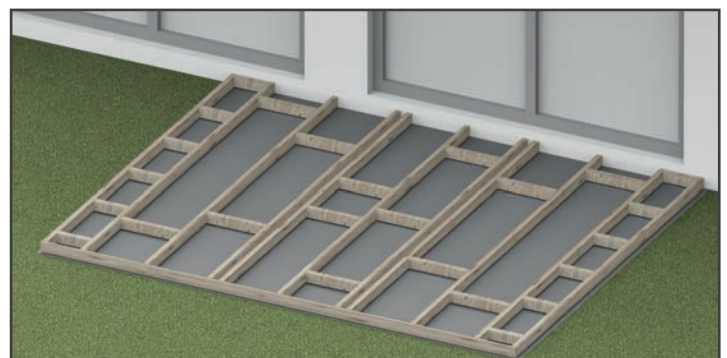

8. Alternativ können Sie mit quer eingebauten kurzen Konstruktionshölzern eine stabile und verwindungssteife Konstruktion erstellen. Dies gilt besonders auch für den Aluunterbau.

Brettquerschnitte und Abstand Unterkonstruktion	Abstand Unterkonstruktion in cm					
	50	60	80	100	120	150
Brettbreite in cm	Mindestdicke der Bretter in cm					
10 cm	3,0	3,2	3,7	4,2	4,6	5,1
12 cm	2,7	3,0	3,4	3,8	4,2	4,7
14 cm	2,5	2,7	3,2	3,5	3,9	4,3
16 cm	2,3	2,6	3,0	3,3	3,6	4,0

VERLEGETIPPS

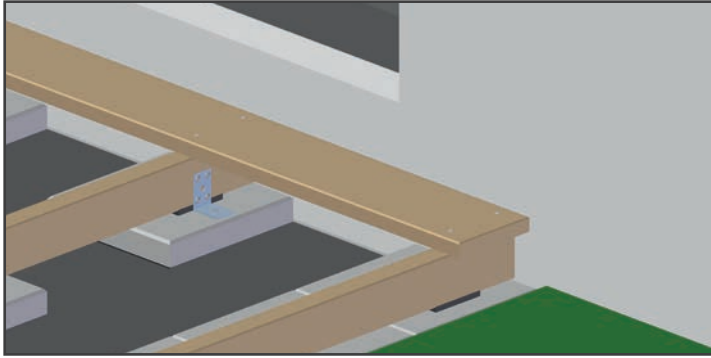

9. Zur guten Belüftung und zur Vereinfachung von Pflege- und Wartungsarbeiten, sollte der Abstand zu Mauern und anderen Bauteilen mindestens 15-20 mm betragen. Die Terrassendielen sollten am Ende ca. 10-20 mm überstehen und zusätzlich an dem Kopfenden gefast oder gerundet werden.

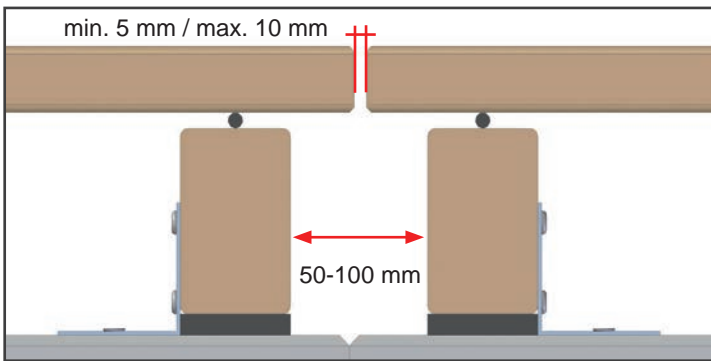

11. Bei Längenstößen sind immer 2 Unterkonstruktionen zu verwenden. Der Abstand zwischen den Hölzern sollte zwischen 50 – 100 mm liegen. Bei der Verlegung sollte mit einer Fuge von min. 5 mm und max. 10 mm am Stoß gearbeitet werden. Zwischen der Diele und der Unterkonstruktion sollten Abstandshalter gelegt werden, damit Feuchtigkeit schneller abtrocknen kann.

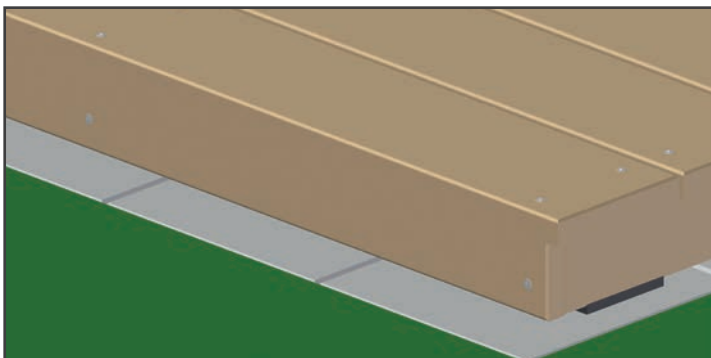

13. Die letzte Terrassendiele sollte ca. 10 mm über die vordere Verblendung überstehen. Das Blendbrett sollte mindestens 1-mal an jede Unterkonstruktionen befestigt werden.

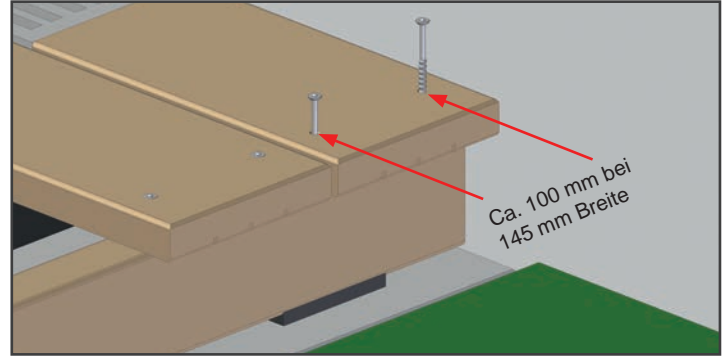

10. Die Schrauben sollten ca. 2,5-mal so lang sein wie die Dielen stark sind. Pro Brett müssen mindestens 2 Verschraubungen auf jeder Unterkonstruktion erfolgen. Der Abstand der Schrauben sollte ca. 100 mm bei einer Brettbreite von 145 mm betragen.

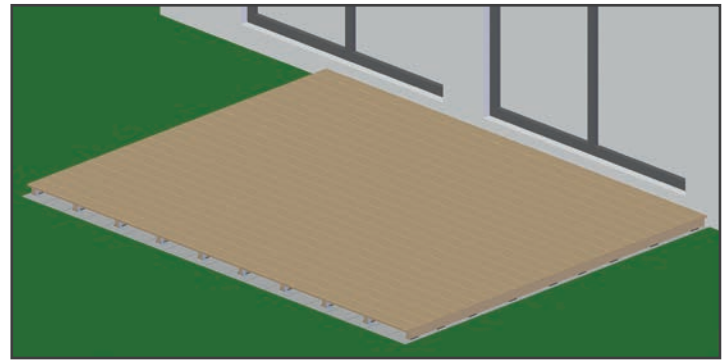

12. Verlegen Sie die Dielen immer mit mind. 5 mm Fugenabstand bezogen auf das Nennmaß der Terrassendielen. (Angabe auf dem Lieferschein beachten)

Nennmaß 145 mm + 5 mm Fuge = 150 mm Abstand.
Istmaß 141 mm + 9 mm Fuge = 150 mm Abstand.

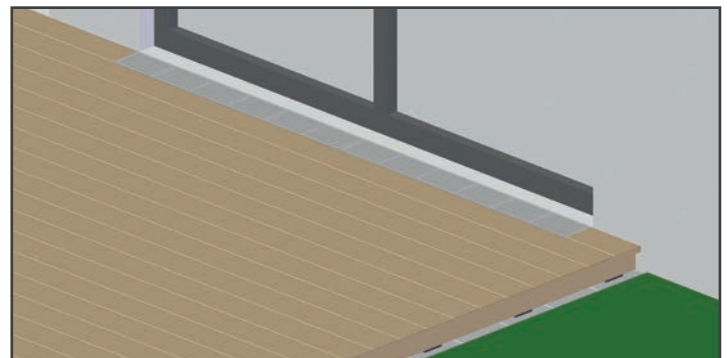

14. An Terrassentüren sollte geprüft werden ob eine zusätzliche Regenrinne für die Entwässerung erforderlich ist. „Bei einer Ausführung ohne Regenrinne auf dem Niveau des dahinterliegenden Bodens, müssen bei Starkregen und Schnee geeignete Maßnahmen ergriffen werden, damit keine Feuchtigkeit in das Gebäude eindringen kann“

Für Terrassen aus Holz, modifizierten Materialien und NFC/WPC Produkten bei größeren Flächen sowie in öffentlichen Bereichen müssen zusätzliche Anforderungen bei der Montage und Planung berücksichtigt werden. Bei Bedarf muss mit dem Hersteller Rücksprache gehalten werden bzw. eine Freigabe für die Änderung angefordert werden.

MONTAGEZUBEHÖR

Schrauben	Art.-Nr.	Abmessung mm	Mengeneinheit	Preis *
Hapatec V2A	100048	5,0x40	200 St./Paket	18,45 €
Terrassotec V2A	905539	5,5x50	200 St./Paket	33,95 €
Terrassotec V2A	905540	5,5x60	200 St./Paket	38,95 €
Terrassotec V2A	905541	5,5x70	200 St./Paket	46,95 €
Terrassotec V2A	905542	5,5x80	200 St./Paket	52,45 €
Terrassotec V4A	905556	5,5x60	100 St./Paket	38,95 €
Terrassotec V4A	905558	5,5x80	100 St./Paket	52,95 €
Terrassotec V2A Eimer + Vorbohrer	905540-E	5,5x60	500 St./Paket	108,45 €
Terrassotec V4A Eimer + Vorbohrer	905556-E	5,5x60	500 St./Paket	205,45 €
Terrassotec V4A Eimer + Vorbohrer	905558-E	5,5x80	500 St./Paket	275,45 €
T-Stick kompl. A2	111853	mit Schrauben	125 St./Paket	137,45 €
System Halter Twin	945959	mit Schrauben	200 St./Paket	179,95 €

Unterlagen	Art.-Nr.	Abmessung mm	Mengeneinheit	Preis *
Rolfi Gummiunterlage	945966	60x60x3	25 St./Paket	17,45 €
Rolfi Gummiunterlage	945967	60x60x6	25 St./Paket	18,95 €
Rolfi Gummiunterlage	945379	60x60x10	25 St./Paket	20,95 €
Rolfi Gummiunterlage Rolle	945661	2015x70x8	pro Rolle	11,45 €
Wurzelvlies Unterlage	944799	1,6x10 Meter	pro Stück	28,45 €
Matre Band	945319	20 Meter / Rolle	pro Rolle	12,45 €
Camo Marksmann 83-127		für Dielenbreite 83-127 mm	pro Stück	134,95 €
Camo Marksmann 133-148		für Dielenbreite 133-148 mm	pro Stück	134,95 €
Camo Bohrerst			2 St./Paket	19,95 €
Camo Bitset			2 St./Paket	12,95 €
Camo Schrauben edelstahl		4,2 x 60	350 St./Paket	143,45 €



* alle Preise zzgl. Mehrwertsteuer. Irrtümer und Preisänderungen vorbehalten.

MONTAGEZUBEHÖR

Zubehör	Art.-Nr.	Abmessung mm	Mengeneinheit	Preis *
Distanzklötzchen	945381	40x25	25 St./Paket	90,45 €
Dista-Leiste 2.0	944803	7x30x700 mm	50 St./Paket	65,45 €
Abstandhalter		7 mm	100 St./Paket	17,50 €
Spannzange + Schonkappe	945380	60 cm	pro Stück	53,95 €
Screw Stopp	500000		pro Stück	32,95 €
Drill Stop Bohrer + Anschlagkappe	945986	7 mm	pro Stück	20,95 €
Drill Stop Bohrer für Profilbohrschrauben	945606	5,6 mm	pro Stück	24,95 €
Terrassenwinkel mit Schrauben			50 St./Paket	93,95 €
Clipper bis 24 mm Brettstärke auf Holz-UK		4 x 25 mm	50 St./Paket	53,95 €
Clipper bis 24 mm Brettstärke auf Alu-UK		4 x 25 mm	50 St./Paket	53,95 €
Clipper ab 25 mm Brettstärke auf Holz-UK		4 x 25 mm	50 St./Paket	53,95 €
Clipper ab 25 mm Brettstärke auf Alu-UK		4 x 25 mm	50 St./Paket	53,95 €
Clipper Start			20 St./Paket	27,95 €
Kebony H-Stick		Schrauben: 4,0 x 40 mm	125 Clips + Schrauben + 1 Bit	166,95 €
Verstellfuß PRO S	946070	Aufbauhöhe: 3,0-5,3 cm	10 St./Paket	32,95 €
Verstellfuß PRO M	946071	Aufbauhöhe: 5,3-8,2 cm	10 St./Paket	44,95 €
Verstellfuß PRO L	946072	Aufbauhöhe: 7,0-11,7 cm	10 St./Paket	50,95 €
Verstellfuß PRO XL	946079	Aufbauhöhe: 7,4-16,8 cm	10 St./Paket	58,95 €
Clickadapter für Verstellfüße PRO	946077		10 St./Paket	6,50 €
L-Adapter für Verstellfüße PRO	946075		10 St./Paket	6,50 €
Dachschutzkork	945395	200x200x3	10 St./Paket	26,45 €



Click-Adapter



L-Adapter

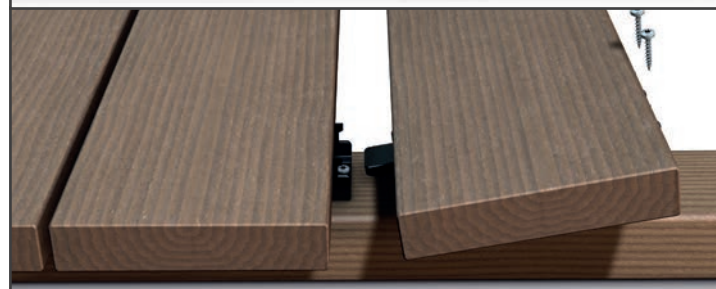

Clipper-Anwendung

* alle Preise zzgl. Mehrwertsteuer. Irrtümer und Preisänderungen vorbehalten.

MONTAGEZUBEHÖR

Alu-Unterkonstruktion plus Zubehör	Stärke mm	Abmessung mm	Mengeneinheit	Preis *
Alu-Unterkonstruktion		20x60, L: 400 cm 40x60, L: 400 cm	pro Stück	47,95 € 55,95 €
Alu-Unterkonstruktion, schwarz pulverbeschichtet		40x60, L: 400 cm	pro Stück	57,95 €
passende Verbinder			10 St./Paket	52,95 €
Profilbohrschrauben A4	für Dielenstärke 21-25	5,5x46	200 St./Paket	75,95 €
Profilbohrschrauben A2	für Dielenstärke 21-25	5,5x46	200 St./Paket	47,95 €
Profilbohrschrauben A2	für Dielenstärke 26-30	5,5x51	200 St./Paket	49,95 €
Profilbohrschrauben A2	für Dielenstärke 36-40	5,5x61	200 St./Paket	51,95 €
HKP Tragprofil		60x100, L: 400 cm	pro Stück	153,95 €
DRAINTEC - Drainagerost		21x140, L: 400 cm	pro Stück	179,95 €
DRAINTEC - Clip			2 St./Paket	17,95 €



Alu-Unterkonstruktion 20/60 mm

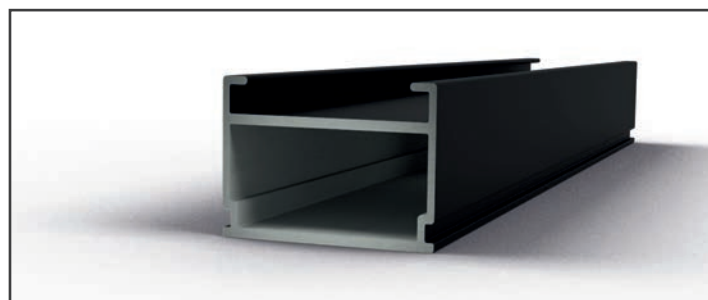

Alu-Unterkonstruktion schwarz 40/60 mm

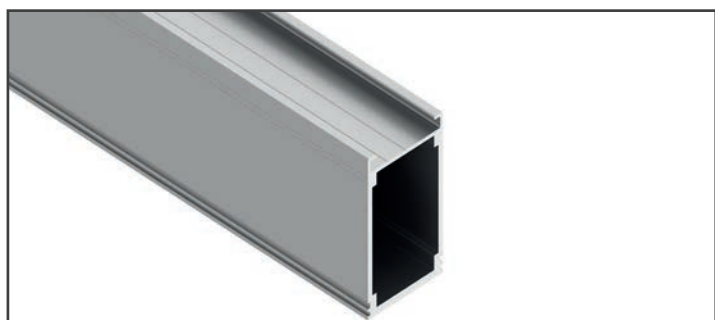

Alu HKP-Unterkonstruktion 60/100 mm

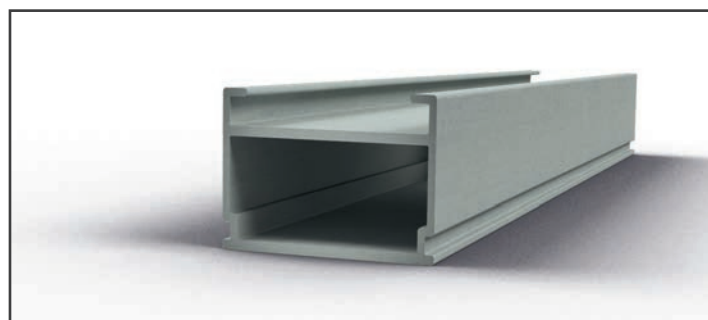

Alu-Unterkonstruktion 40/60 mm



DRAINTEC - Drainagerost



Profilbohrschraube

* alle Preise zzgl. Mehrwertsteuer. Irrtümer und Preisänderungen vorbehalten.

MONTAGEZUBEHÖR



Verstellfuß PRO S



Verstellfuß PRO S



Verstellfuß PRO L



Verstellfuß PRO XL



Dachschutzkork



Rolfi Gummiunterlage Rollen
8 mm



System Halter Twin



T-Stick



Dista-Leiste 2.0



Drill Stop Bohrer +
Anschlagkappe



Drill Stop Bohrer für
Profilbohrschrauben



Screw Stopp

Terrassenpflege einfach gemacht:

Mit unseren in der Praxis erprobten Produkten reinigen und pflegen Sie Ihre Terrassendielen schnell und umweltschonend. Sie lieben warme Holztöne? Mit wenig Zeitaufwand haben Sie noch länger Freude an Ihrer Premium-Terrasse. Wir beraten Sie gerne!



Robinol Öl



Holzfrisch



Reinigungsbürste



Flächenstreicher



VOR der Reinigung



NACH der Reinigung

PFLEGEZUBEHÖR

Pflegezubehör	Preis *
<p>Robinol Terrassenöl 2,5 Liter Gebinde</p> <p>Dünnschicht-Holzöl auf Wasserbasis zur Erstbeschichtung und Pflege von Holzelementen, besonders für Robinienholz und andere Harthölzer wie Bangkirai, Ipe, Cumaru für den Außenbereich geeignet. Schützt Holzoberflächen vor Witterungseinflüssen und Vergrauung.</p> <p>Enthält kein Leinöl und keine Nanopartikel. Erfolgreich geprüft nach DIN EN 71-3 „Sicherheit von Spielzeug“.</p> <p>Farbtöne: Natur mit UV-Schutz transparent Robinie pigmentiert mit UV-Schutz Bangkirai pigmentiert mit UV-Schutz für rötliche Hölzer</p>	65,45 €
<p>Holzfrisch 1 Liter Gebinde</p> <p>NATURHAUS Holzfrisch ist ein hochwirksamer Holzreiniger. Vergrauungen, Algen, Moos, Verschmutzungen oder beschädigte Anstriche werden entfernt. Sofort nach der Behandlung erscheint der natürliche Holzton wieder. Gesundes Holz und unbeschädigte Oberflächen werden nicht angegriffen. Das Produkt ist kein Abbeizmittel!</p> <p>Zusammensetzung: Fruchtsäure-Komplex, anionische und nichtionische Netzmittel, demineralisiertes Wasser, Reisstärke.</p>	34,95 €
<p>Hartholz Stirnkantenwachs 100ml Gebinde</p> <p>Das Stirnkantenwachs schützt frische Schnittstellen an Terrassendielen im Stirnholzbereich effektiv vor Trocknungsrisen.</p> <p>Menge: 100 ml, das reicht für ca. 200 Schnitte.</p>	24,95 €
<p>Flächenstreicher mit Stiel</p> <p>15 cm, Besatz mit robuster Kunstfasermischung. Ideal zur Erstbeschichtung und Renovierung von verlegten Terrassendielen.</p>	41,45 €
<p>Reinigungsbürste mit Teleskopstiel</p> <p>Hochwertige Reinigungsbürste mit Silicium Carbid Borsten. Optimale Oberflächenschonung. Sehr gut für die Anwendung in Kombination mit dem biologischen Reiniger „Holzfrisch“.</p>	75,95 €
<p>WPC Reinigungsset Silvadec 200g</p> <p>Mineralischer Fleckenentferner, 100% natürlich</p>	29,45 €
<p>WPC Reinigungssystem Twinson 1 Liter Gebinde</p> <p>für Flecken, die kein Fett/Öl enthalten</p>	41,95 €
<p>WPC Reiniger Joe Extra 1 kg Gebinde</p> <p>Das Spezialreinigungsmittel macht den natürlichen Farbton wieder sichtbar.</p>	38,95 €

* alle Preise zzgl. Mehrwertsteuer. Irrtümer und Preisänderungen vorbehalten.

Riesiges Lager

An unserem Firmensitz in March haben wir fast alle Produkte aus diesem Prospekt in ausreichender Menge auf Lager. Kommen Sie mit Ihren Kunden vorbei und suchen Sie die passenden Dielen selbst aus! Auch der Nachkauf einzelner Dielen wird so ganz einfach.

Großer Zubehör-Shop

Sämtliches Zubehör aus unserem Katalog haben wir für Sie auf Lager. Besuchen Sie unseren Shop im Haus und nehmen Sie sogleich mit, was Sie benötigen.

Persönliche Beratung

Unser Team ist für Sie persönlich erreichbar. Wir beraten Sie und Ihre Kunden bei uns im Haus oder begleiten Sie bei einer Ortsbegehung, um das passende Material und die benötigte Menge zu ermitteln.

Individuelle Planung

Auf individuelle Wünsche und gehobene Ansprüche Ihrer Kunden gehen wir gerne ein und unterstützen Sie bei der perfekten Planung.

Schnelle Lieferung

Großer LKW oder flexibler Sprinter? Unser Fahrer wählt nach Bedarf das passende Fahrzeug aus unserem Fuhrpark aus und liefert alle Dielen zeitnah – bis auf die Baustelle.

Praktische Pflegetipps

Die besten Pflegeprodukte und alles, was man dazu wissen muss: Nutzen Sie unsere Rundumpakete für Holzprofis und -liebhaber.

Ihre Ansprechpartner



Simon Gruber

Prokurist

07665 / 9299-25

0170 / 5739170

sgruber@furniere-holz.de



Stefan Reich

Fachberater

07665 / 9299-20

sreich@furniere-holz.de

SOMMERLICHES WOHNZIMMER

Holzdielen machen Terrassen und Balkone während der warmen Jahreszeit zu einem ganz besonderen Wohnzimmer im Freien. Sie sind zugleich edel und gemütlich, strapazierfähig und pflegeleicht. Worauf also warten?

Ideal mit Wasser

Auch starke Strapazierung und besondere Ansprüche durch einen Teich oder Pool im Garten können gutem Holz nichts anhaben. Und stilistisch passen Wasser und Holz sowieso perfekt zusammen. Ob Terrassen oder Stege – Holz wirkt natürlicher und weicher als Stein und heizt sich nicht so stark auf. Zusammen mit der Sonneneinstrahlung entsteht mit der Zeit eine natürliche, edelgraue Patina.



100% recycelbar

Holz ist ein reines Naturprodukt. Die von uns ausgewählten Holzarten weisen natürliche Resistenzen für den Einsatz im Freien auf. Nach einer langen Lebensdauer sind sowohl Holz als auch unsere Terrassendielen aus Holz-Verbund-Werkstoffen (WPC) zu 100% recycelbar. Bei WPC-Dielen von Twinson kann sogar der Verschnitt an den Hersteller zurückgeschickt werden.

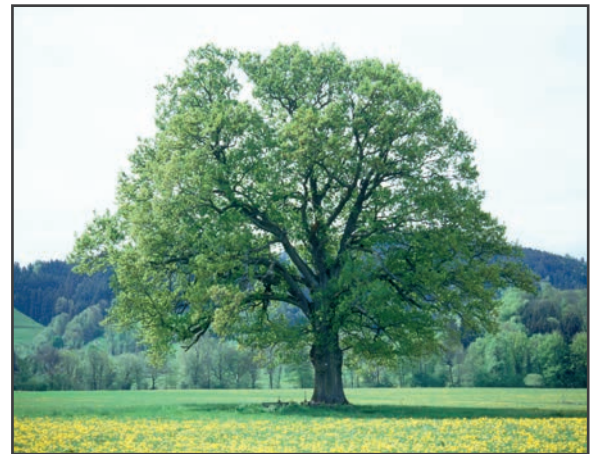

Holz oder WPC?

Nachhaltige Verbundstoffe sind eine interessante Alternative zu Holzdielen. Sie orientieren sich optisch am Holz, behalten aber ihre Farbe und sind absolut formstabil. Unsere Auswahl an WPC-Dielen garantiert Ihnen die umweltschonende Herstellung in Europa.



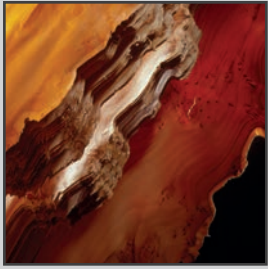

Faszination Holz



FurnierHandel
GmbH

fhg FurnierHandel GmbH
Eschenweg 2
79232 March (Schwarzwald)

Fon: 0 76 65 / 92 99 - 0
Fax: 0 76 65 / 92 99 - 80
fhg@furniere-holz.de
www.furniere-holz.de